

# 高精度位置決め用マグベース

RoHS2対応

## AG001

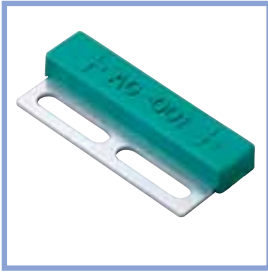

■ 外形図

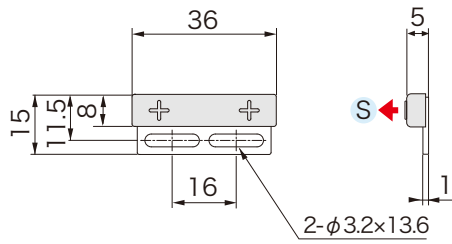

■ 磁気特性

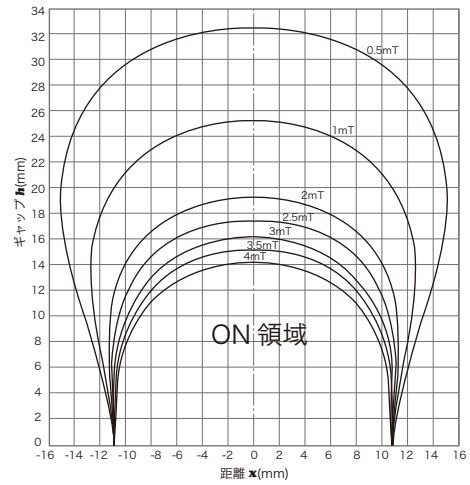

## AG001H

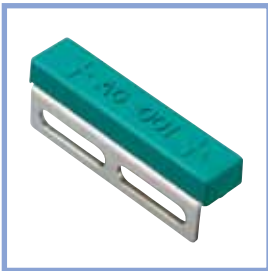

■ 外形図

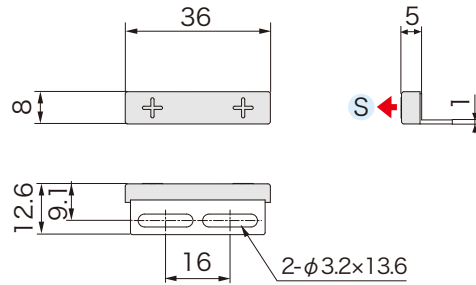

## AG002



■ 外形図

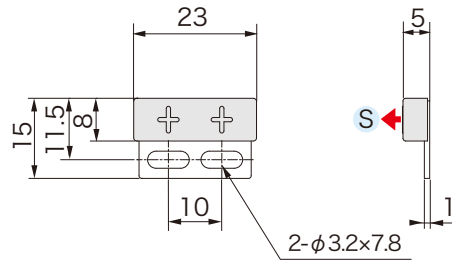

■ 磁気特性

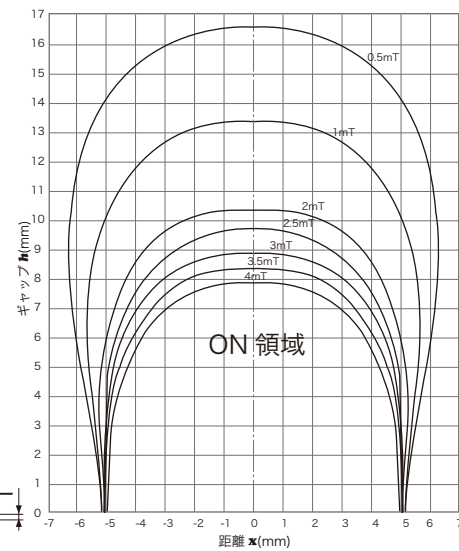

## AG002H



■ 外形図

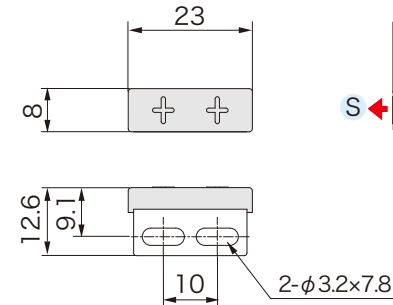

※磁気特性測定要領

マグベースの磁力分布を図の要領で測定したものです。これらは代表値であり、保証値ではありません。

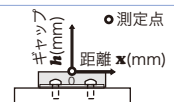

磁気近接センサ  
マグ・マグベース  
高精度シリンドラセンサ  
近鉄センサ  
ドアセンサ  
リニアセンサ  
高精度タッチスイッチ  
ケーブルオプション