

磁気近接用マグ

RoHS2対応

AG011



■ 外形図

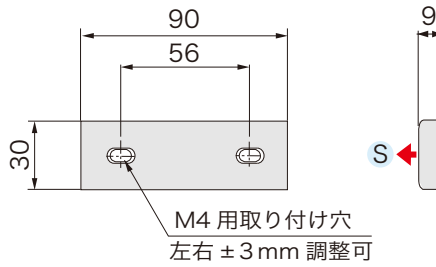

■ 磁気特性

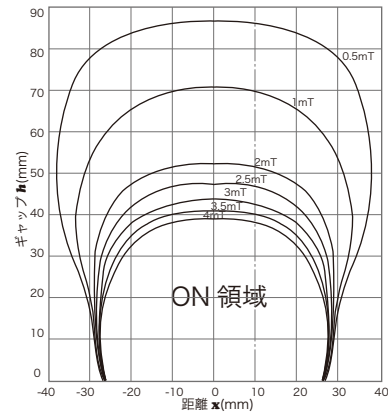

AG011K

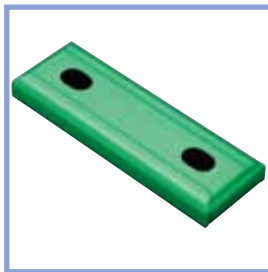

■ 外形図

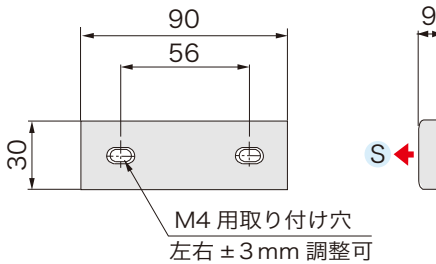

■ 磁気特性

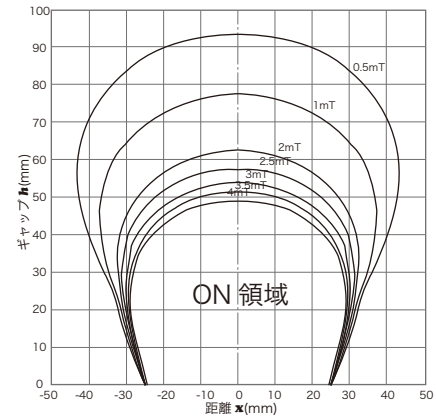

AG009K



■ 外形図

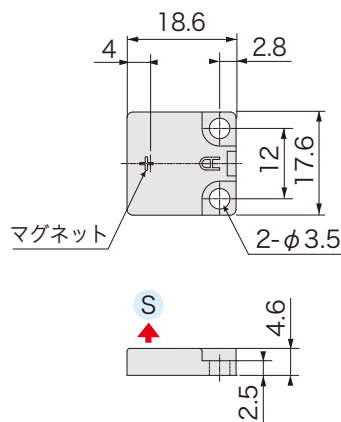

■ 磁気特性

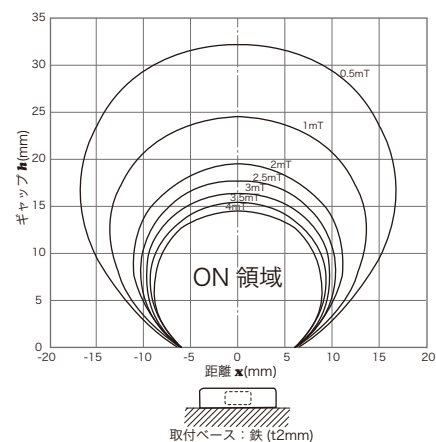

※磁気特性測定要領

マグベースの磁力分布を図の要領で測定したものです。これらは代表値であり、保証値ではありません。

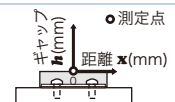

磁気近接センサ
マグ・マグベース
高精度シリンドラセンサ
近鉄センサ
トアセンサ
リニアセンサ
高精度タッチスイッチ
ケーブルオフショーン